

SONiX LED Driver

SNLED2735 Starter-kit User Guide

V1.0

1. Description

SNLED2735 內建 1 種 LED 矩陣，並可驅動最多達 192 個 LED 燈或 64 個 RGB LED 燈。在 SNLED2735 內建 LED 矩陣內，每個 LED 都具有開/關功能，掃描週期調整，以及 PWM 脈寬調變技術提供 256 階亮度調整。此外，SNLED2735 還支援 LED 自動檢測技術，及兩段的溫度偵測器。

2. Features

- SNLED2735 Starter -kit 支援 2.7V 至 5V 的電源系統。
- SNLED2735 Starter -kit 支援 I2C 與 SPI 兩種標準傳輸介面。

3. Starter-Kit

Power Pin

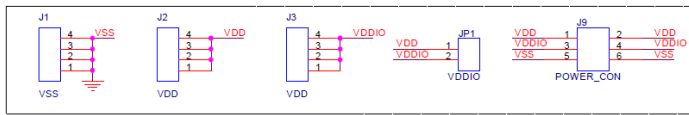

SPI/I2C SEL

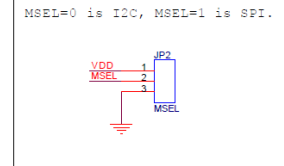

SNLED2735F

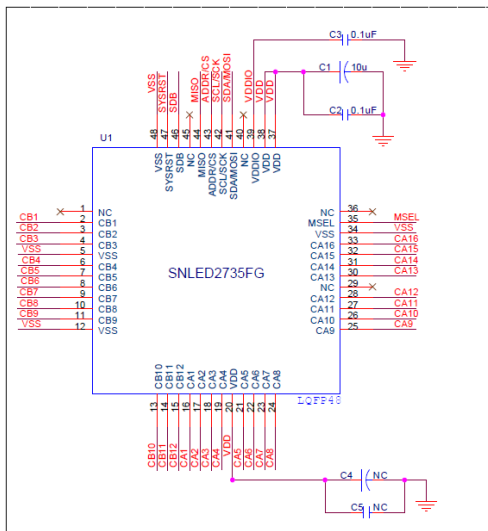

CH Connect

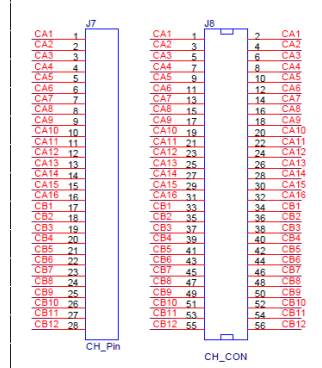

I2C

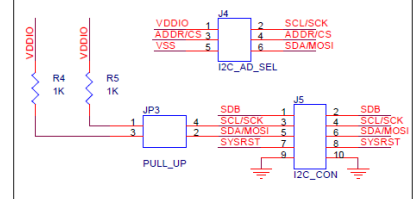

SPI

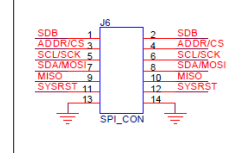

For product information and a complete list of distributors, please go to our web site:

www.sonix.com.tw

本資料為松翰科技股份有限公司專有之財產，未經書面同意不准透露、使用，亦不准複印或轉變成任何其他形式使用。The information contained herein is the exclusive property of SONIX and shall not be distributed, reproduced or disclosed in whole or no in part without prior written permission of SONIX.



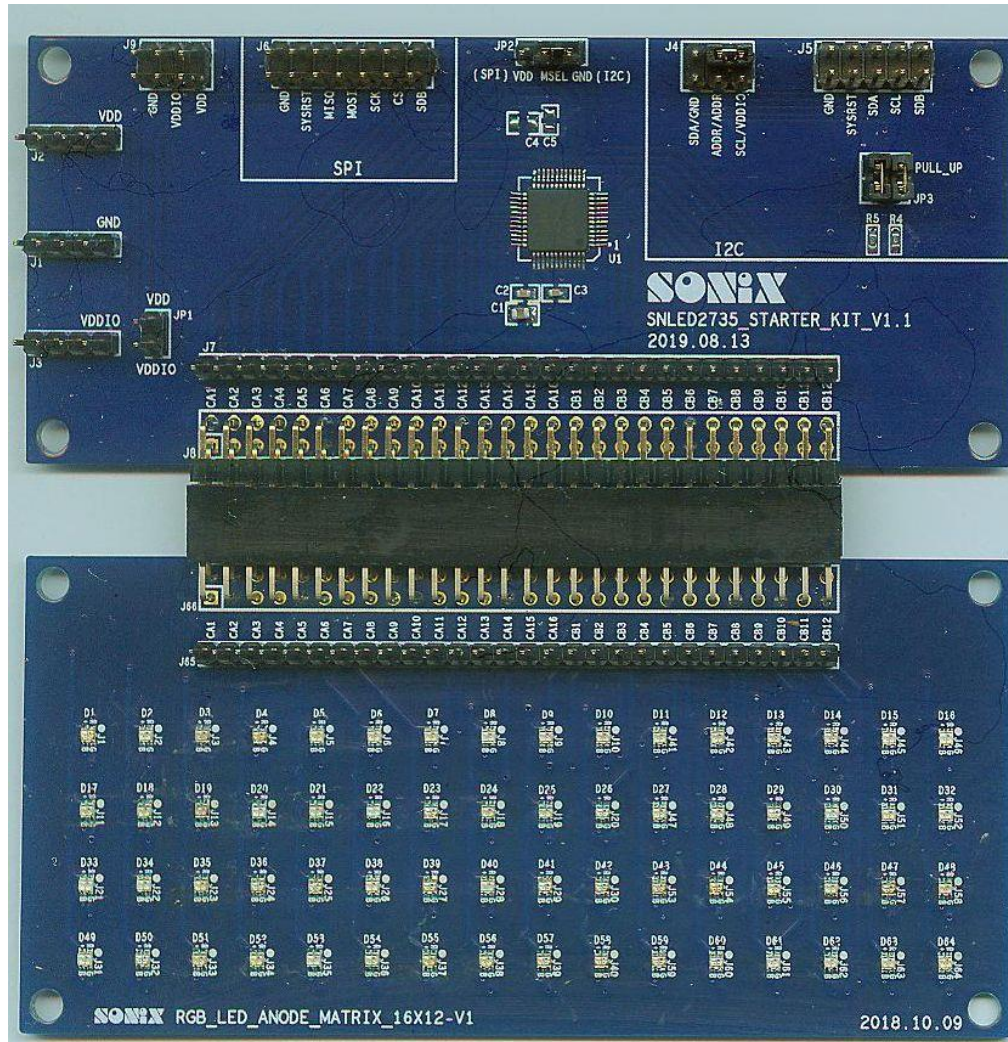

- J2 : VDD 連接器。
- J3 : VDDIO 連接器。
- J1 : GND 連接器。
- JP1 : VDD & VDDIO 連接器。
- J4 : I2C 位址選擇。
- J5 : I2C 傳輸介面連接器。
- JP3 : I2C SCL 與 SDA 上拉電阻連接器。
- JP2 : SPI 與 I2C 介面模式選擇連接器。(MSEL = VDD 為 SPI, and MSEL = GND 為 I2C)
- J6 : SPI 傳輸介面連接器。
- U1 : SNLED2735JG。
- J7 : LED driver 輸出連接器。
- J8 : LED 燈版連接器。

For product information and a complete list of distributors, please go to our web site:

www.sonix.com.tw

本資料為松翰科技股份有限公司專有之財產，未經書面同意不准透露、使用，亦不准複印或轉變成任何其他形式使用。The information contained herein is the exclusive property of SONIX and shall not be distributed, reproduced or disclosed in whole or no in part without prior written permission of SONIX.



4. Recommended Equipment

- 5.0V，1A 電源。

※ 注意：如果 MCU 電源與 SNLED2735 VDD 電壓不同，JP1 務必要浮接並且 MCU 電源接至 SNLED2735 VDDIO 電源。

5. Absolute Maximum Ratings

- 系統輸入電源≤ 5.5V。

※ 注意：不要超過上述條件，否則可能導致開發版損壞。

6. Starter-Kit Operation for SPI

- 先將 MSEL (JP2) 連接至 VDD。
- 使用 SPI 傳輸介面 (J6) 與 MCU 溝通。

7. Starter-Kit Operation for I2C

- 先將 MSEL (JP2) 連接至 GND。
- I2C AD pin (J4) 連接至 VDD、VSS、SCL 或 SDA。
- I2C SCL 與 SDA 上拉電阻 (JP3) 需連接。
- 使用 I2C 傳輸介面 (J5) 與 MCU 溝通。

8. Revised History

Version	Date	Description
1.0	2019/12/27	1.初版建立

For product information and a complete list of distributors, please go to our web site:

www.sonix.com.tw

本資料為松翰科技股份有限公司專有之財產，未經書面同意不准透露、使用，亦不准複印或轉變成任何其他形式使用。The information contained herein is the exclusive property of SONIX and shall not be distributed, reproduced or disclosed in whole or no in part without prior written permission of SONIX.

